

**INSTRUKCJA OBSŁUGI
ELEKTRONICZNEJ KASY FISKALNEJ**

«OPAL-LUX»

SPIS TREŚCI

	Str.
1. Ogólne wskazówki	4
2. Zalecenia BHP	5
3. Tryb instalowania	5
4. Przygotowanie do pracy	
4.1. Wybór trybu pracy.....	6
4.2. Katalogi programowane.....	6
4.3. Klawiatura	7
4.3.1. Funkcje klawiatury	7
5. Tryb programowania kasy fiskalnej („P”)	8
5.1. Tryb pracy z katalogiem stawek PTU (P1)	10
5.2. Programowanie podstawowych parametrów kasy fiskalnej (P2)	13
5.3. Tryb pracy z katalogiem opakowań zwrotnych (P3).....	15
5.4. Tryb pracy z katalogiem towarów (P4)	18
5.5. Programowanie nagłówka paragonu (P6)	22
5.6. Konfiguracja klawiatury (P7)	25
5.7. Praca z wagą (P8)	28
5.8. Programowanie czasu (P9)	29
5.9. Programowanie hasła (P11)	30
5.10. Podłączenie urządzeń zewnętrznych	32
6. Tryb sprzedaży "S"	33
6.1. Sprzedaż towaru	33
6.2. Rabat / marża od ceny towaru.....	35
6.3. Rabat / marża od sumy częściowej	36
6.4. Anulowanie ostatniej pozycji (towaru) na paragonie	38
6.5. Anulowanie dowolnej pozycji (towaru) uwidocznionej na paragonie	39
6.6. Zakończenie transakcji (obliczenie reszty).....	40
6.7. Przyjęcie opakowania zwrotnego	41
6.8. Rejestracja wpłaty gotówki do kasy fiskalnej.....	42
6.9. Rejestracja wypłaty gotówki z kasy fiskalnej	43
7. Tryb raportów "O"	44
7.1. Dobowy raport fiskalny	44
7.2. Raporty okresowe	46
7.3. Raporty z obrotu opakowań zwrotnych	50
7.4. Raporty ze sprzedaży towarów	51
7.5. Raport o towarach klasyfikowanych z uwzględnieniem stawek PTU.....	52
7.6. Ogólny raport kasy fiskalnej.....	53
7.7. Wydruk danych wg konfiguracji kasy fiskalnej	55
8. Komunikaty o błędach	56
9. Charakterystyczne usterki i metody ich usuwania	59
10. Kody symboli.....	60
11. Konserwacja.....	61
12. Znakowanie.....	62

1. OGÓLNE WSKAZÓWKI

Przy zakupie kasy fiskalnej należy sprawdzić:

- czy nie ma uszkodzeń elementów opakowania,
- kompletność dostawy,
- zgodność numeru fabrycznego i unikatowego kasy na tablicy znamionowej z wystawioną książką kasy i wydrukiem z pamięci fiskalnej.

Zabrania się podłączać kasę fiskalną do sieci zasilającej zanim firma, zajmująca się konserwacją kasy fiskalnej wykona prace instalacyjno - rozruchowe.

Do pracy z kasą fiskalną mogą być dopuszczone tylko osoby, które przeszły przeszkolenie.

Użytkowanie kasy fiskalnej powinno być prowadzone zgodnie z „Rozporządzeniem Ministra Finansów w sprawie kryteriów i warunków technicznych, którym muszą odpowiadać kasy rejestrujące oraz warunków stosowania tych kas przez podatników” oraz zgodnie z niniejszą instrukcją eksploatacji.

Konserwację i remont kasy fiskalnej mogą wykonywać tylko fachowcy posiadający dokument dopuszczający do obsługi kas fiskalnych.

Obsługa gwarancyjna kasy fiskalnej powinna odbywać się zgodnie z książką serwisową.

Po przekazaniu do użytkowania kasa fiskalna nie powinna przebywać w stanie odłączonym dłużej niż 750 godzin.

2. WSKAZÓWKI DOTYCZĄCE BEZPIECZEŃSTWA PRACY

Przed dopuszczeniem do eksploatacji kasy fiskalnej operatorzy i specjaliści zajmujący się konserwacją i remontem kasy fiskalnej powinni odbyć przeszkolenie, instruktaż oraz atestację zgodnie z wymaganiami Przepisów BHP przy eksploatacji użytkowych instalacji elektrycznych.

Osoby, które nie przeszły instruktażu w zakresie BHP nie mogą być dopuszczone do pracy z kasą fiskalną.

Stanowisko pracy operatora kasy fiskalnej powinno być wyposażone w gniazdo wtykowe usytuowane w pobliżu urządzenia i być łatwo dostępne.

Zabrania się pozostawiać włączoną kasę fiskalną bez dozoru.

Zabrania się pracować z kasą fiskalną przy zdjętej obudowie.

Po zakończeniu pracy, na czas dłuższej przerwy w pracy lub w przypadku zatrzymania kasy fiskalnej z jakiegokolwiek innych powodów należy kasę wyłączyć i odłączyć od sieci elektrycznej.

3. TRYB INSTALOWANIA

3.1. Kasa fiskalna należy do kas stołowych.

3.2. Przy wyborze miejsca dla zainstalowania kasy fiskalnej należy przestrzegać następujących wskazówek:

- oświetlenie miejsca pracy powinno być w granicach 450 - 500 Lx przy ogólnym i kombinowanym oświetleniu;
- należy unikać bezpośredniego oświetlenia wskaźników kasy fiskalnej,
- do miejsca zainstalowania kasy fiskalnej należy doprowadzić sieć elektryczną (gniazdo wtykowe).

4. PRZYGOTOWANIE DO PRACY

UWAGA! Niedopuszczalne jest podłączenie kasy fiskalnej do sieci przed uruchomieniem jej przez firmę prowadzącą konserwację

Wybór trybu pracy

Naciskanie klawisza **"TRYB"** powoduje uaktywnienie (miganie) jednego z symboli **S, O, P**.

S - tryb sprzedaży

W tym trybie wykonywane są operacje kasowe. Po wejściu w ten tryb pracy zaczyna migać symbol **"S"**.

O - tryb odczytu raportów.

Przy pracy w tym trybie otrzymujemy wydruki różnego rodzaju raportów z danych zgromadzonych w kase fiskalnej. Po wejściu w ten tryb pracy zaczyna migać symbol **"O"**.

P - programowanie kasy fiskalnej (w tym funkcji serwisowych).

Ten tryb wykorzystywany jest do programowania kasy fiskalnej zgodnie z wymaganiami użytkownika. Po wejściu w ten tryb pracy zaczyna migać symbol **"P"**.

Wejście do każdego trybu pracy kasy fiskalnej blokowane jest dodatkowo hasłem (fabryczne hasło 00000). Każdy tryb pracy posiada własne hasło programowane przez użytkownika. Ponadto zapewniony jest dostęp do każdego trybu pracy za pośrednictwem hasła pracownika służby serwisowej pod warunkiem, że specjalista służby serwisowej zdejmie specjalną zwróć na głównej płycie kasy fiskalnej.

4.2. Programowane katalogi

I. Stawki PTU (podatku od towarów i usług).

7 programowanych stawek PTU	- A - G,
kod stawki PTU	1 znak (litera)
wartość (max)	99 (%)

II. Towary (max 999 PLU)

nazwa (max)	16 znaków
kod stawki PTU	1 znak
cena (max)	999999,99 (zł)
index (kod kreskowy)	13 znaków
kod opakowania zwrotnego (link)	2 znaki
ilość sprzedaż (max)	99999.999
wartość sprzedaż	999999,99 (zł)

III. Opakowania zwrotne (max 20 PLU)

kod opakowania	2 znaki
cena opakowania	999,99 (zł)
opis	16 znaków
ilość wydanych opakowań	99999999 (szt)
ilość przyjętych opakowań	99999999 (szt)

IV. Formy płatności (10 nazw stałych)

kod	1 znak
opis	CZEK, KARTA KR., KARTA PŁ. KREDYT, RYCZAŁT, BON 1, BON 2, BON 3, BON 4, BON 5;
wartość transakcji	999999.99 (zł)

UWAGA: Zerowanie każdego z katalogów I-III powoduje usunięcie wszystkich danych z tego katalogu, a przy zerowaniu katalogu IV do rubryki "wartość transakcji" wprowadzona zostaje liczba 0.

4.3 Klawiatura

UWAGA:

Klawisze oznaczone szarym kolorem nie podlegają konfigurowaniu klawiatury. W prawym dolnym rogu jest umieszczony numer techniczny klawisza

TRYB	↑	CENA	TOWAR
1	2	3	4
ZWROT OPAKOWAŃ	KOR.BŁ	*	-%
5	6	7	8
7	8	9	+%
9	10	11	12
4	5	6	INNA PŁATNOŚĆ
13	14	15	16
1	2	3	PODSUMA
17	18	19	20
C	0	•	GOTÓWKA
21	22	23	24

4.3.1. Funkcje klawiszy klawiatury

TRYB	Klawisz przełączający tryby pracy kasy; naciśnięcie klawisza powoduje przełączanie migających liter S , O lub P Jeśli w trakcie migania dowolnej litery naciśniemy klawisz cyfrowy, rozpoczniemy wprowadzanie hasła. Naciśnięcie klawisza w trakcie wykonywania innej operacji powoduje anulowanie danej operacji.
↑	po naciśnięciu klawisza taśma papierowa zaczyna wysuwać się na zewnątrz o określony skok, a po ponownym naciśnięciu klawisza ustaje ruch
CENA	Cena towaru
TOWAR	Zatwierdzenie numeru PLU (towaru)
ZWROT OPAKOWAŃ	Praca z opakowaniami zwrotnymi
KOR. BŁ.	Anulowanie paragonu częściowo lub w całości
*	Mnożnik (ilość towaru ≠ 1)
-% +%	Odliczenie rabatu lub marży, pozycji na paragonie lub wartości paragonu
INNA PŁATNOŚĆ	Zakończenie transakcji – płatność innymi środkami
PODSUMA	Obliczanie częściowej sumy
GOTÓWKA	Zakończenie transakcji – płatność gotówką
C	Usunięcie ostatniej wprowadzonej cyfry lub komunikatu o błędzie.
WPLATA	Wpłata kwoty pieniężnej
WYPLATA	Wyplata kwoty pieniężnej
	<i>Użycie klawiszy (funkcji) jest możliwe po zmianach w konfiguracji klawiatury</i>

5. TRYB PROGRAMOWANIA

Programowanie parametrów kasy fiskalnej odbywa się przy pomocy tablicy programowania:

Dostępne dla Użytkownika	
1	Programowanie stawek PTU
2	Programowanie podstawowych ustawień kasy fiskalnej
3	Programowanie katalogu opakowań zwrotnych
4	Programowanie katalogu towarów
5	Wydruk zmian w katalogu towarów
6	Programowanie nagłówka paragonu
7	Programowanie klawiatury (konfigurowanie klawiszy)
8	Programowanie pracy kasy fiskalnej z wagą (typ wagi)
9	Programowanie czasu (+ / - 1 godzina)
11	Programowanie hasła dostępu do trybów pracy S, O, P.
18	Testy: wyświetlacza, klawiatury, drukarki, komunikacji (RS 232); ustawienie SLEEP

Dostępne tylko dla Serwisanta	
Kod	Tryb programowania
9	Programowanie czasu (w zakresie 24 godzin)
10	Programowanie daty
11	Programowanie hasła dostępu do trybów pracy S, O, P, Serwisu.
12	Programowanie numeru seryjnego (fabrycznego) kasy fiskalnej (w produkcji)
13	Programowanie numeru unikatowego kasy fiskalnej (w produkcji)
14	Wprowadzenie numeru seryjnego i unikatowego kasy do pamięci fiskalnej(w produkcji)
15	Wprowadzenie NIP
16	Fiskalizacja kasy fiskalnej
17	Zerowanie kasy fiskalnej
18	Testy: wyświetlacza, klawiatury, drukarki, komunikacji (RS 232) + pamięci fiskalnej (MF)

UWAGA:

Programowanie informacji symbolicznej, tj. informacji uwidocznionej na paragonach w formie literowej i cyfrowej (np. w nagłówku paragonu, nazwach towarów itp.) wykonywane jest przy pomocy specjalnej tablicy, określającej zgodność między dwójkowym kodem cyfrowym i symbolem, poprzez wprowadzenie kolejnych znaków tekstu, które oddziela się naciśnięciem klawisza . Tablica kodów odtwarzających poszczególne znaki podana jest na końcu niniejszej instrukcji. Naciśnięcie klawisza **"GOTÓWKA"** w trakcie wprowadzania kodów znakowych powoduje zakończenie programowania tekstu. Naciśnięcie klawisza (bez wprowadzania kodu znaku) uruchamia przegląd znaków uprzednio wprowadzonych przez użytkownika.

5.1. Tryb pracy z katalogiem stawek PTU (Stawki podatku PTU oznaczane są literami A ... G.)

1) Programowanie stawek PTU (PIZ)

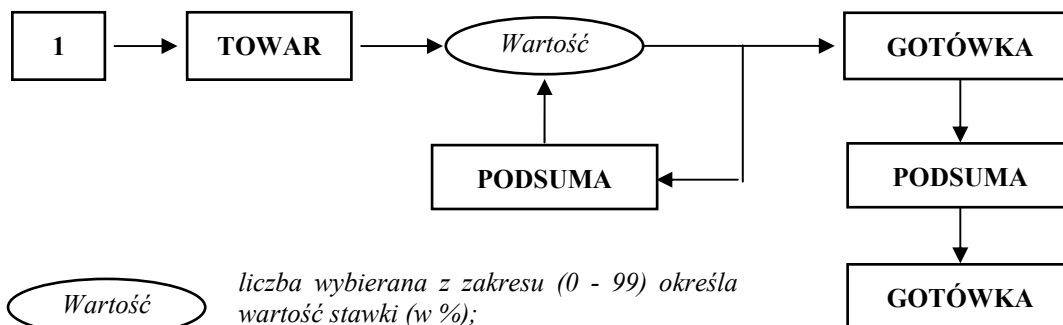

Wartość liczba wybierana z zakresu (0 - 99) określa wartość stawki (w %);

Lub klawisz:

KOR.BŁ.	stawka: sprzedaż zwolniona z opodatkowania
ZWROT OPAKOWAŃ	stawka: podatek nieaktywny

Po zmianie stawek podatku na wyświetlaczu pojawią się symbole 1 - - - - -
 Potwierdzenie zmiany: klawisz „**PODSUMA**”, na wyświetlaczu pojawią się symbole 1 = = = = =
 Następnie należy nacisnąć klawisz „**GOTÓWKA**”, na wyświetlaczu pojawią się symbole 1 □ □ □ □ □ □ □ □

Uwaga: Pominięcie klawisza „**PODSUMA**” powoduje anulowanie ustawiania stawek podatkowych.

Zmianę stawek podatku można przeprowadzić przy wyzerowanych sumatorach, tj. po otrzymaniu dobowego raportu fiskalnego lub po wyzerowaniu kasy fiskalnej, ale przed PIERWSZĄ sprzedażą. W innym przypadku przy próbie wywołania danej funkcji na ekranie wyświetlacza wyświetli się odpowiedni komunikat o błędzie. Przed fiskalizacją kasy fiskalnej - nieograniczona ilość zmian stawek podatku PTU. Kasa fiskalna zapamiętuje nowe stawki podatku i drukuje je w postaci niefiskalnego paragonu. Ilość zmian stawek podatku ograniczona jest do 30, 31-sza zmiana powoduje przejście kasy fiskalnej w tryb pracy „TYLKO ODCZYT”.

Po „zerowaniu” katalogu stawek PTU kasa powinna:

Kasa FISKALNA : odczytać z pamięci fiskalnej wartości stawek PTU, wprowadzone ostatnią zmianą;
 Kasa NIEFISKALNA: należy ponownie zaprogramować wartość stawek podatkowych.

SKLEP FIRMOWY		
« EURO »		
NIP:	111-22-33-444	
00-06-19	0005	
#	NIEFISKALNY	#
TABELA STAWEK PTU		
	STARA	NOWA
A	---	22 %
B	---	07 %
C	---	00 %
D	---	SP.ZW.
E	---	---
F	---	---
G	---	---
* ZATWIERDZONO *		
#	NIEFISKALNY	#
#1	AAA 12345678	10:36

Nagłówek

NIP płatnika podatku

data; numer wydruku

tytuł wydruku

kod stawki; poprzednia wartość; nowa wartość

czysty odcinek papieru, który powstaje celem oceny poprawności zapisu przed zatwierdzeniem

lub * ANULOWANO * w przypadku anulowania

lokalny numer kasy fiskalnej; czas numer unikatowy

2) Wydruk stawek PTU (P1D)

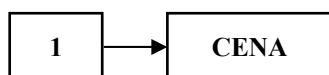

```

SKLEP FIRMOWY
« EURO »
NIP:      111-22-33-444
00-06-19      0005
#   NIEFISKALNY   #
TABELA STAWEK PTU
A      22 %
B      07 %
C      00 %
D      SP.ZW.
E      ---
F      ---
G      ---
#   NIEFISKALNY   #
#1      AAA 12345678   10:36
  
```

Nagłówek

NIP płatnika podatku

data; numer wydruku

tytuł wydruku

kod stawki; wartość;

lokalny numer kasy fiskalnej; czas
numer unikatowy

5.2. Programowanie podstawowych parametrów kasy fiskalnej

1) Wprowadzenie nowych ustawień (P2Z)

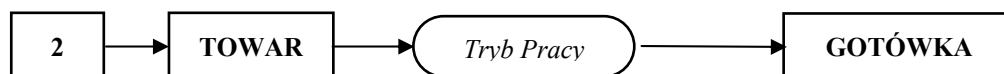

Tryb Pracy

: sekwencja 7 cyfr: a1,a2,a3,a4,a5,a6,a7; których znaczenie podane jest niżej:

Cyfra	Wartość	Funkcja	Działanie
A1	1	SUMA CZĘŚCIOWA	wyświetlenie + wydruk
	0		wyświetlenie
A2	1	PODSUMA	Klawisz naciśnięć obowiązkowo
	0		nie konieczne
A3	1	PIENIĄDZE	Ilość podać obowiązkowo
	0		nie konieczne
A4	1	PIENIĄDZE W KASIE	wyświetlenie + wydruk
	0		nie konieczne
A5	1-9	NUMER KASY	wydruk numeru kasy (1-9)
A6	1	CENA	możliwa zmiana w trakcie sprzedaży
	0		zabroniona zmiana w trakcie sprzedaży
A7	0	TOWAR	dostęp wg numeru PLU (klawiatura)
	1		dostęp wg indeksu PLU (skaner)

UWAGI: Po wyzerowaniu stan rejestru jest następujący: 0110110.

2) Wydruk podstawowych ustawień (P2D)

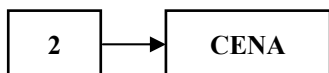

Przykład wydruku:

```

SKLEP FIRMOWY
« EURO »
NIP:      111-22-33-444
00-06-19      0005
#   NIEFISKALNY   #
      USTAWIENIA
      PODSTAWOWE KASY
SUMA CZĘŚĆ:
(0) NIE DRUKOWAĆ
SUMA CZĘŚĆ:
(1) OBOWIĄZKOWO
KWOTA WPLACANA:
(1) OBOWIĄZKOWO
GOTÓWKA W KASIE:
(0) NIE UJAWNIAĆ
NR KASY:
(1)
CENA OTWARTA:
(1) TAK

#   NIEFISKALNY   #
#1                10:36
      AAA 12345678
    
```

```

SKLEP FIRMOWY
« EURO »
NIP:      111-22-33-444
99-06-19      0005
#   NIEFISKALNY   #
.....
(1)

KWOTA WPLACANA:
(1) OBOWIĄZKOWO
GOTÓWKA W KASIE:
(0) NIE UJAWNIAĆ
NR LOKALNY KASY:
(1)
CENA OTWARTA:
(1) TAK
DOSTĘP DO TOWARÓW:
(0) WG NUMERU

#   NIEFISKALNY   #
#1                20:36
    
```

nagłówek

tytuł wydruku

lub (0) NIEDRUKOWAĆ

lub (0) NIEOBOWIĄZKOWO

lub (0) NIEOBOWIĄZKOWO

lub (1) UJAWNIAĆ

numer lokalny kasy fiskalnej (cyfra 1-9)

lub (0) NIE

lub (1) WG INDEKSU

Nagłówek

NIP płatnika podatku

data; numer wydruku

tytuł wydruku

kod stawki; wartość;

lokalny numer kasy fiskalnej; czas

numer unikatowy

5.3. Tryb pracy z katalogiem opakowań zwrotnych

1) Programowanie katalogu opakowań zwrotnych (P3Z)

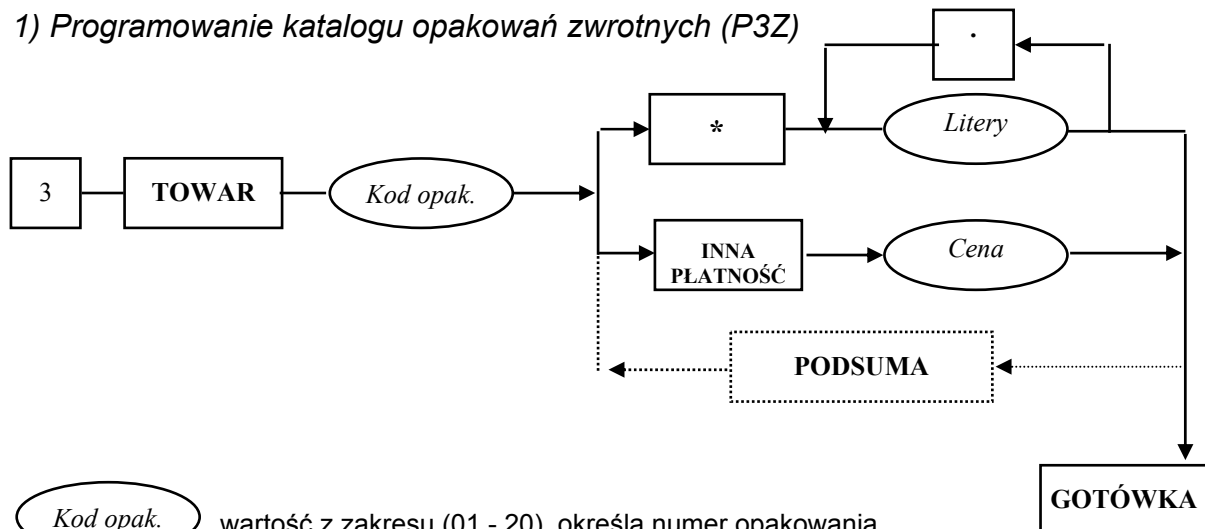

Kod opak. wartość z zakresu (01 - 20), określa numer opakowania

Cena wartość z zakresu 0.00 - 999.99

Litery tekst zawierający max.16 znaków pomiędzy nimi

UWAGI:

Dla zapewnienia pracy kasy fiskalnej z opakowaniami zwrotnymi należy zaprogramować cenę opakowań.

Po wyzerowaniu kasy fiskalnej katalog jest pusty.

Zmiana zaprogramowanej ceny opakowania powinna być przeprowadzona tylko w przypadku oczyszczenia licznika sprzedaży i przyjęcia danego opakowania, tj. kiedy został uprzednio sporządzony odpowiedni raport. W przeciwnym przypadku na ekranie wyświetlacza wyświetla się komunikat o błędzie.

2) Wydruk katalogu opakowań zwrotnych (P3D)



Kod opak. wartość z zakresu (01 - 20) określająca numer opakowania

Przykład wydruku:

```

SKLEP FIRMOWY
"EURO"
NIP: 111-222-33-44
99-06-19 0005
# NIEFISKALNY #
.....
KATALOG
OPAKOWAŃ ZWROTNYCH
(01-03)
.....
1 BUTELKA 0,5L          0,50
.....
# NIEFISKALNY #
#1 20:36
  
```

numer i opis opakowania zwrotnego
cena jednostkowa opakowania zwrotnego

3) Usunięcie opakowań zwrotnych z katalogu (P3U)



SKLEP FIRMOWY
« EURO »
NIP: 111-22-33-444
99-06-19 0005
NIEFISKALNY #
.....
KATALOG
OPAKOWAŃ ZWROTNYCH
(01-01)
.....
USUNIĘTO
1 BUTELKA 0,5L
0,50
.....
NIEFISKALNY #
#1 20:36

4) Oczyszczanie rejestrów wartości i ilości sprzedaży (P3W)

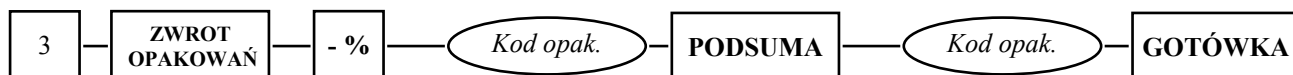

Kod opak. wartość z zakresu (01 - 20) określająca numer opakowania.

5.4. Tryb pracy z katalogiem towarów

1) Programowanie katalogu towarów

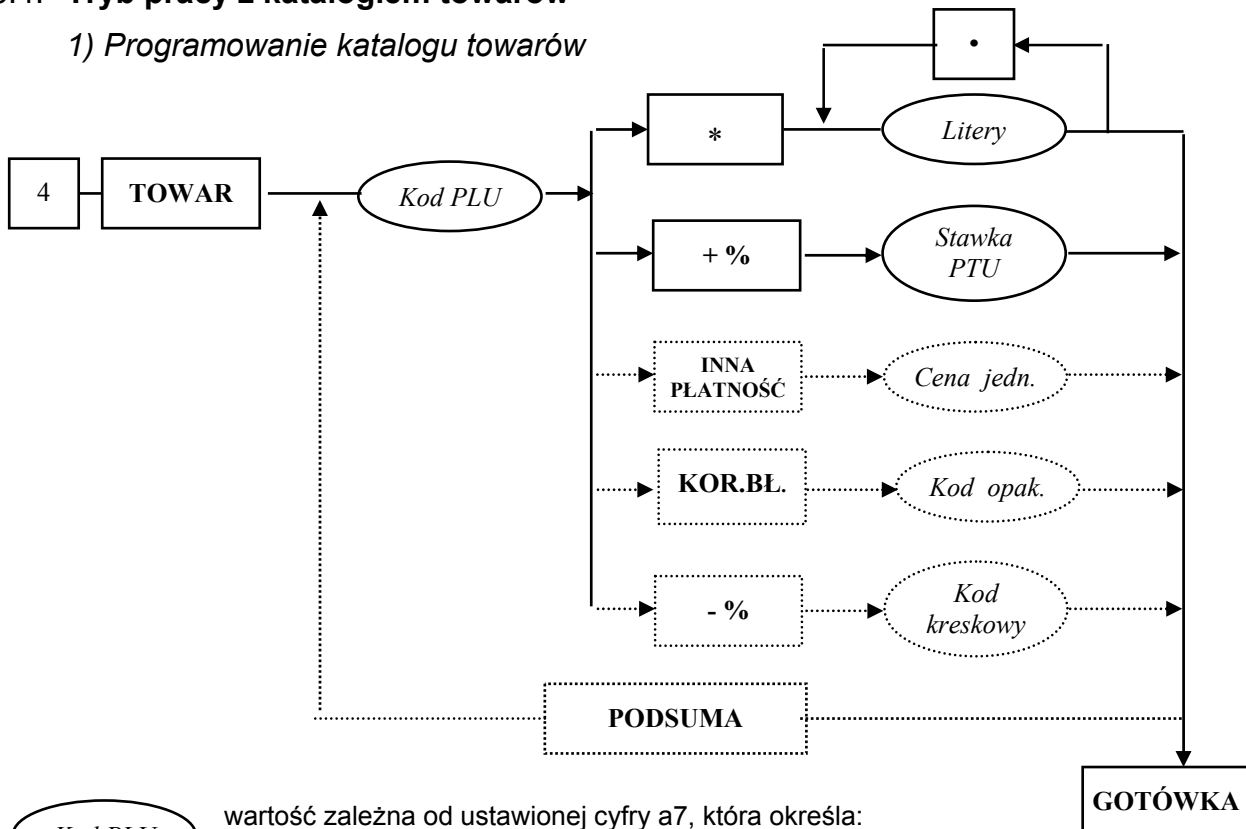
*Kod PLU*

wartość zależna od ustawionej cyfry a7, która określa:
 numer towaru - z zakresu (001 - 999)
 indeks towaru - z zakresu (1 - 999999999999)

Litery

nazwa - kody dziesiętne kolejnych znaków (liter) nazwy towaru

*Stawka
PTU*

jeden z podanych niżej kodów stawek PTU:

1: PTU A, 3:PTU C, 5:PTU E, 7:PTU G,
 2: PTU B, 4:PTU D, 6:PTU E, 8:PTU ZW

Cena jedn.

wartość z zakresu (0.00 - 999 999.99)

Kod opak..

wartość z zakresu (01 - 20) ; 0 ⇔ brak opakowania zwrotnego

*Kod
kreskowy*

wprowadzana wartość z zakresu :
 z klawiatury (1 - 999999999999).
 czynnikiem kodów kreskowych (0000000000001 - 9999999999999)

UWAGI:

Dla zapewnienia możliwości obróbki towarów w kasach fiskalny dla danego towaru wystarczy zaprogramować jego nazwę i odpowiednią stawkę PTU. Nie można przypisywać towarowi rezerwowej stawki podatku (- - -).

Nową nazwę towaru lub nową stawkę podatku PTU dla tego towaru można wprowadzić tylko przy zerowanych sumatorach, tj. po otrzymaniu dobowego raportu fiskalnego i przed przeprowadzeniem pierwszej sprzedaży lub po wyzerowaniu kasy fiskalnej. W przeciwnym przypadku przy próbie wykonania tej operacji na ekranie wyświetlacza wyświetla się odpowiedni komunikat o błędzie.

Przy programowaniu nowych nazw towaru lub stawek PTU dla danego towaru zostaje zapamiętana poprzednia nazwa lub stawka PTU i zostaje wydrukowany raport o zmianach. Raport zmian zawiera wykaz wszystkich wprowadzonych zmian w zakresie nazw i/ lub stawek PTU i obejmuje: poprzednią i nową nazwę, oraz poprzednią i nową stawkę. Dobowy raport fiskalny zawiera informacje o ilości wprowadzonych zmian; każde ponowne wprowadzenie nazwy towaru uważa się tu za jedną zmianę i

każda ponownie wprowadzona stawka PTU również za jedna zmianę. Do ilości wprowadzonych zmian wlicza się dodatkowo ilość towarów, usuniętych z katalogu towarów.

2) Wydruk katalogu towarów (P4D)



(Kod PLU)

wartość zależna od ustawionej cyfry a7, która określa:
 numer towaru - z zakresu (001 - 999)
 indeks towaru - z zakresu (1 - 999999999999)

Przykład wydruku:

```

  SKLEP FIRMOWY
  « EURO »
  NIP: 111-22-33-444
  99-06-19 0005
  # NIEFISKALNY #
  .....
  KATALOG TOWARÓW
  (001-002)
  .....
  001
  WODA MINERALNA A
  CENA: - 2.00
  OPAK: 0.50
  .....
  002
  BUŁKA A
  CENA: 1.75
  OPAK: -
  .....
  # NIEFISKALNY #
  #1 10:36
  
```

Tytuł wydruku

numer towaru
 nazwa towaru, stawka PTU
 cena za jednostkę towaru
 cena opakowania

3) Usunięcie towaru z katalogu towarów (P4U)



(Kod PLU)

wartość zależna od ustawionej cyfry a7, która określa:
 numer towaru - z zakresu (001 - 999)
 indeks towaru - z zakresu (1 - 999999999999)

Przykład wydruku:

```

  SKLEP FIRMOWY
  « EURO »
  NIP: 111-22-33-444
  99-06-19 0005
  # NIEFISKALNY #
  .....
  KATALOG TOWAROW
  (001-001)
  .....
  *USUNIĘTO*
  001
  WODA MINERALNA A
  .....
  # NIEFISKALNY #
  #1 10:36
  
```

Tytuł wydruku

numer towaru
 nazwa towaru, stawka PTU

4) Wyzerowanie liczników wartości i ilości sprzedanych towarów (P4W)

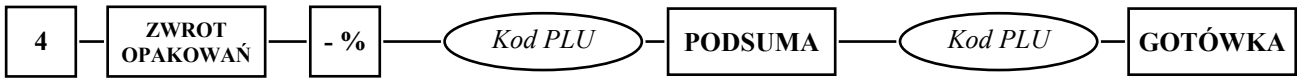

Kod PLU

wartość zależna od ustawionej cyfry a7, która określa:
numer towaru - z zakresu (001 - 999)
indeks towaru - z zakresu (1 - 999999999999)

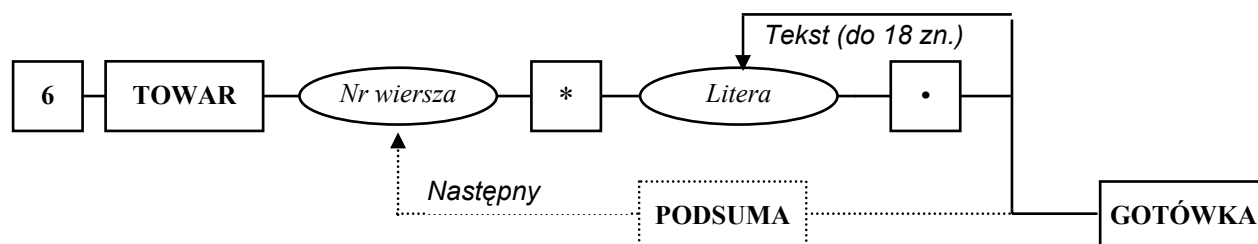
Programowanie nagłówka paragonu (P6)**1) Programowanie nagłówka paragonu (P6Z)**

- Nr wiersza* wartość z zakresu (1 - 5), określająca numer wiersza **NAGŁÓWKA**
- Litera* wiersz tekstu o długości nie przekraczającej 18 znaków.

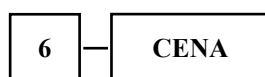
2) Drukowanie nagłówka paragonu (P6D)

Przykład wydruku:

```

SKLEP FIRMOWY
« EURO »
NIP: 111-22-33-444
99-06-19 0005
# NIEFISKALNY #
.....
NAGŁÓWEK
.....
SKLEP FIRMOWY
« EURO »
(USUNIĘTO)
(USUNIĘTO)
(USUNIĘTO)
.....
# NIEFISKALNY #
#1 10:36

```

Tytuł wydruku

wiersz 1 zaprogramowany
wiersz 2 zaprogramowany**3) Usunięcie wiersza z nagłówka paragonu (P6U)**

- Nr wiersza* wartość z zakresu (1 - 5), określająca usuwany wiersz

5.6. Konfiguracja klawiatury

1) Programowanie klawiatury (P7Z)

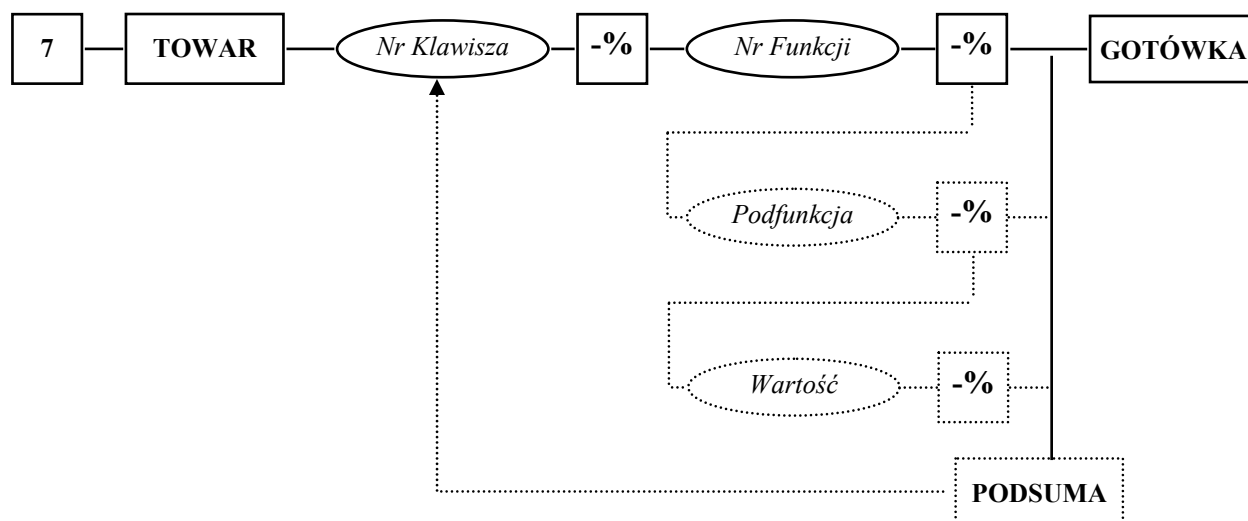

Nr Klawisza

wartości : 3, 4, 5, 6, 7, 8, 12, 16, 20, 24
(numer w prawym dolnym rogu klawisza)

Część klawiatury podlegająca modyfikacji
(konfiguracja wg wymagań użytkownika).

		CENA	TOWAR
		3	4
ZWROT OPAK-	KOR. BL.	*	-%
5	6	7	8
			+%
			1 2
			INNA PŁATNOŚĆ
			1 6
			PODSUMA
			2 0
			GOTÓWKA

Nr Funkcji		Podfunkcja				Wartość
1	KLAWISZ NIEAKTYWNY	naciśnięcie klawisza nie powoduj żadnej reakcji				
2	RABAT MARŻA	1	- %			0-99,99(%)
		2	+ %			
		3	- suma			0 - 999999.99(zł)
		4	+ suma			
3	WPLATA					
4	WYPŁATA					
5	TOWAR	1	do danego klawisza nie został przypisany żaden towar; PRZED naciśnięciem tego klawisza wprowadza się numer towaru,		=0	
		2	do danego klawisza nie został przypisany żaden towar; PRZED naciśnięciem tego klawisza wprowadza się indeks towaru,			
		3	PRZED naciśnięciem tego klawisza należy wprowadzić wartość określającą numer konkretnego towaru, przypisanego do programowanego klawisza (tj. klawisza bezpośredniego dostępu do towaru oznaczonego określonym numerem),		1-999	
		4	PRZED naciśnięciem tego klawisza należy wprowadzić wartość określającą numer konkretnego towaru, przypisanego do programowanego klawisza (tj. klawisza bezpośredniego dostępu do towaru oznaczonego określonym indeksem),		1-9999999999999999 (max 13 zn.)	
6	CENA					
7	KOREKTA					
8	SUMA CZĘŚCIOWA					
9	GOTÓWKA					
10	SPRZEDAŻ BEZGOTÓWKOWA	1	CZEK	6	BON 1	
		2	KARTA KR.	7	BON 2	
		3	KARTA PŁ.	8	BON 3	
		4	KREDYT	9	BON 4	
		5	RYCZAŁT	10	BON 5	
11	ZWROT OPAKOWAŃ					

2) Drukowanie konfiguracji klawiatury (P7D)

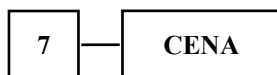

Przykład wydruku:

```

SKLEP FIRMOWY
« EURO »
NIP: 111-22-33-444
99-06-19 0005
# NIEFISKALNY #
.....
UKŁAD KLAWIAT.
.....
NR OPERACJA
03:6-CENA
04:5-TOWAR
TYP:1 DOWOLNY N
05:15-ZWROT OPAK.
06:1-NIEAKTYWNY
08:4-WYPŁATA
12:3-WPŁATA
16:5-TOWAR
TYP:3 WYBRANY N
WART: 2
20:8-SUMA CZEĞŁE.
24:9-GOTÓWKA
.....
# NIEFISKALNY #
#1 10:36

```

Tytuł wydruku

numer klawisza; operacja
typ

3) Odtworzenie pierwotnej konfiguracji klawiatury (P7U)

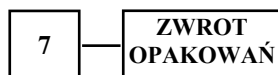

5.7. Praca kasy fiskalnej z wagą (P8)

1) Wprowadzenie numeru rodzaju wagi (P8Z)



wartość z zakresu (0 - 6), określająca numer typu wagi:

Nr Wagi

numer = 0 – Brak Wagi,

1-WARS 15, 2-MEDESA, 3-LFW,

4-ANGEL, 5-DIGI, 6-ASTER

2) Drukowanie typów wag (P8D)



5.8. Programowanie czasu

1) Programowanie czasu rzeczywistego (P9Z)

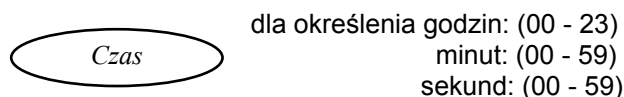

Uwaga: Dla użytkownika możliwa jest zmiana czasu tylko o max +/- 1 godz

2) Drukowanie czasu rzeczywistego ustawionego w kasie fiskalnej (P9D)

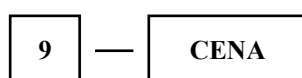

Przykład wydruku:

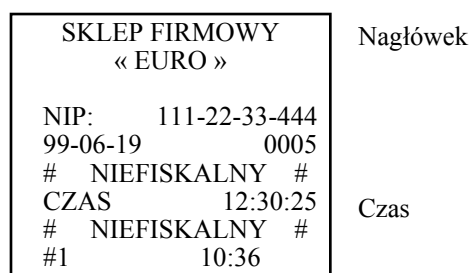

5.9. Programowanie daty

1) Programowanie daty (P10Z)

Uwaga: Zmiana daty jest możliwa po zdjęciu zwory serwisowej.

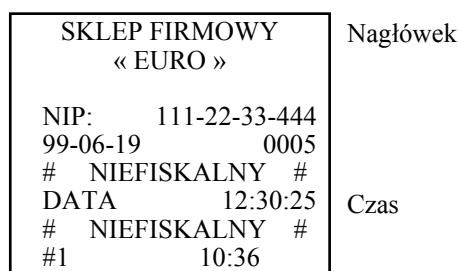
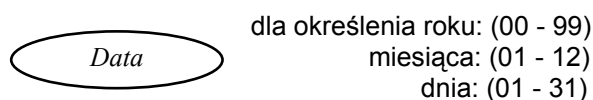

5.9. Programowanie hasła

1) Programowanie hasła (P11Z)

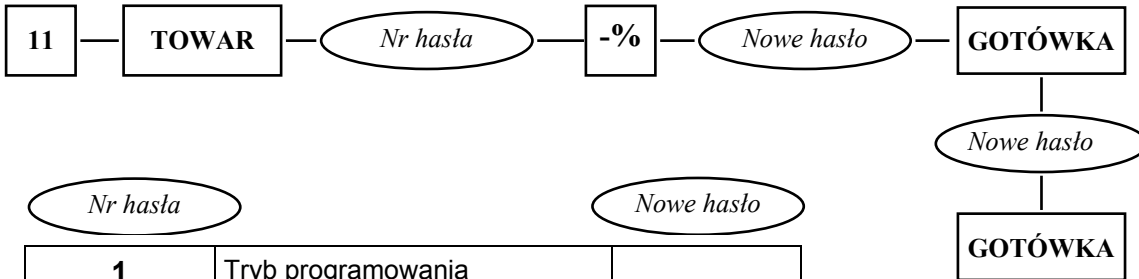

Nr hasła		Nowe hasło
1	Tryb programowania	
2	Tryb sprzedaży	0-99999
3	Tryb odczytów	
4	Dla serwisantów (tylko po zdjęciu specjalnej zwory)	0-999999

Wydruk i zmianę hasła może przeprowadzić tylko pracownik służby serwisowej po zdjęciu specjalnej zwory na płycie głównej kasy fiskalnej.

Kasa posiada następujące wartości przypisane im fabrycznie przez producenta lub po wyzerowaniu kasy

1: 00000 2: 00000 3: 00000 4: 11111

2) Drukowanie hasła (P11D)

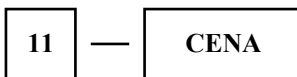

Przykład wydruku:

```

    SKLEP FIRMOWY
    « EURO »
    NIP: 111-22-33-444
    99-06-19 0036
    # NIEFISKALNY #
    .....
    HASŁA
    .....
    PROGRAMOWANIE:
    22222
    SPRZEDAŻ :
    22222
    ODCZYTY:
    00000
    .....
    # NIEFISKALNY #
    #1 12:36
  
```

Nagłówek

Tytuł wydruku

hasło trybu programowania

hasło trybu sprzedaż

hasło trybu odczytu raportów

5.9. Programowanie czasu wyłączenia samoczynnego kasy

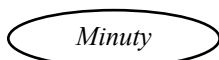
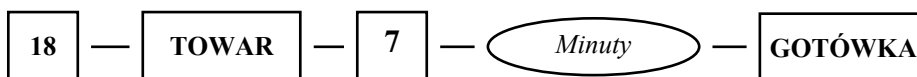

Po jakim czasie kasa ma się wyłączyć jeżeli nie zostanie uaktywniona jakimkolwiek klawiszem

6. TRYB SPRZEDAŻY "S"

6.1. Sprzedaż towaru

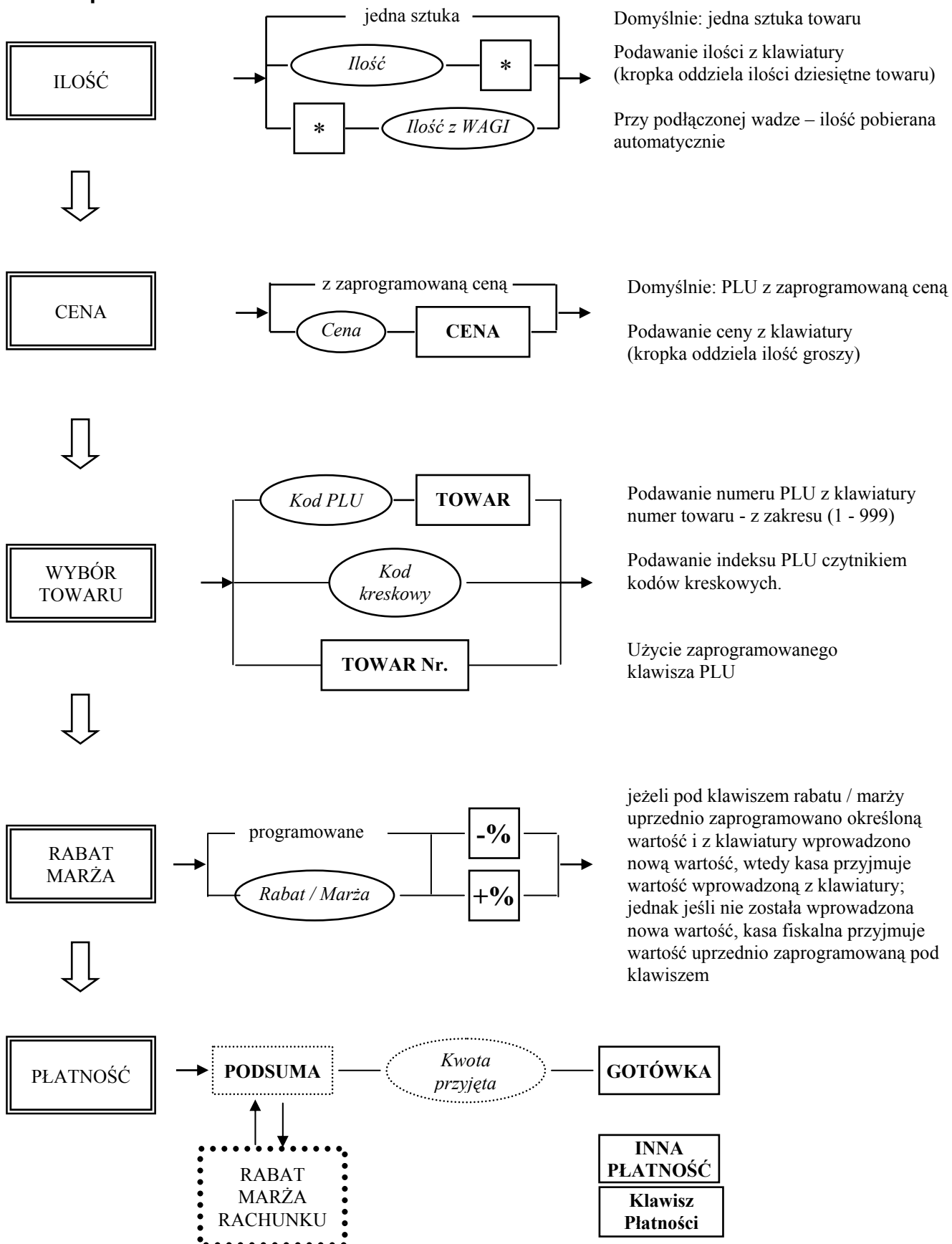

UWAGI: w trybie sprzedaży, kasa:

- przeprowadza sprawdzenie obecności towaru przy pomocy numeru, indeksu lub kodu kreskowego (w zależności od ustawienia typu klawisza),
- jeżeli jest wprowadzona cena i cyfra a6=1 (znajdująca się w bloku informacji o stanie pracy kasy) dopuszcza zmianę ceny, kasa fiskalna powinna przyjąć nową cenę; w przeciwnym przypadku na ekranie wyświetlacza wyświetla się odpowiedni komunikat o błędzie,
- jeżeli cena nie została wprowadzona, kasa fiskalna przyjmuje zaprogramowaną cenę; jeżeli została zaprogramowana cena o wartości zerowej, na ekranie wyświetlacza wyświetla się odpowiedni komunikat o błędzie,
- jeżeli jest zaprogramowane opakowanie zwrotne dla danego towaru, wtedy wartość danej pozycji (towaru) i opakowania zostaje dodana do ogólnej wartości paragonu, a wydruk sprzedaży tego opakowania odbywa się po zakończeniu części fiskalnej paragonu.
- w czasie oczekiwania na wprowadzenie pozycji (towaru) niezależnie od tego, czy w bloku danych stanu pracy kasy fiskalnej jest cyfra a7=1, można korzystać z czytnika kodów kreskowych.
- jeżeli towar, do którego jest przypisane opakowanie zwrotne, sprzedawany jest w ilości ułamkowej, ilość opakowań zaokrągla się w górę do całej wartości.

PRZYKŁAD 1: Wydawanie paragonu na jedną jednostkę towaru z ceną zaprogramowaną.

- 1) wprowadzić z klawiatury kasy fiskalnej numer, kod lub indeks towaru
- 2) nacisnąć klawisz "TOWAR"
- 3) nacisnąć klawisz "GOTÓWKA"

Przykład wydruku:

SKLEP FIRMOWY « EURO »	nagłówek paragonu
NIP: 111-22-33-444	NIP podatnika
99-06-19 0036	data; numer wydruku
TOWAR 1 3.50A	nazwa towaru; cena; oznaczenie stawki VAT
.....	
KW.OP. A 3.50	wartość (%) stawki; wartość (zł) stawki
PTU22.00% 0.63	suma pobieranego podatku
SUMA PTU 0.63	
.....	
SUMA ZL 3.50	suma należności za sprzedany towar
.....	
0001#1A 12:30	lokalny numer kasy; numer paragonu; czas
.....	
Æ Cc 78945612	
.....	
GOTÓWKA 3.50	końcowa suma
# NIEFISKALNY #	

PRZYKŁAD 2: Wydawanie paragonu na pięć jednostek towaru.

- 1) wprowadzić z klawiatury kasy fiskalnej ilość (5)
- 2) nacisnąć klawisz «*»
- 3) wprowadzić z klawiatury kasy fiskalnej numer, kod/indeks towaru
- 4) nacisnąć klawisz "TOWAR"
- 5) nacisnąć klawisz "GOTÓWKA"

SKLEP FIRMOWY « EURO »	
NIP: 111-22-33-444	2. NIP podatnika
99-06-19 0036	data; numer paragonu
5.000 x 3.50	ilość; znak mnożenia; cena jednostkowa
TOWAR 1 17.50A	ogólna suma zakupu towaru
.....	
	wartość stawki PTU I

Przykład wydruku:

6.2. RABAT / MARŻA od ceny towaru

- jeżeli pod klawiszem rabatu / marży brak uprzednio zaprogramowanej określonej wartości, należy wartość taką wprowadzić z klawiatury; w przeciwnym przypadku na ekranie wyświetlacza wyświetla się komunikat o błędzie,
- na paragonie zostaje wydrukowany napis "RABAT" lub "MARŻA" oraz wartości rabatu / marży,
- dokonuje się obliczenie nowej wartości towaru z uwzględnieniem rabatu / marży,
- zostają wprowadzone należne zmiany do odpowiednich liczników, odnoszących się do paragonu.

Przeprowadzenie operacji jest dopuszczalne tylko w trakcie sprzedaży towaru.

Jeśli rabat / marża dotyczy towaru w opakowaniu zwrotnym modyfikacji podlega tylko cena towaru; cena opakowania nie podlega zmianie.

PRZYKŁAD 1: Wydawanie paragonu na jedną jednostkę towaru z uwzględnieniem rabatu 10%.

- 1) wprowadzić z klawiatury kasy fiskalnej numer, kod /indeks towaru
- 2) nacisnąć klawisz **"TOWAR"**
- 3) wprowadzić z klawiatury wysokość procentowego rabatu /marży
- 4) nacisnąć klawisz **"-%"**
- 5) nacisnąć klawisz **"GOTÓWKA"**

Przykład wydruku:

SKLEP FIRMOWY	
« EURO »	
NIP:	111-22-33-444
99-06-19	0036
TOWAR 1	3.50A
-10%	
TOWAR 1	3.15A
.....	
KW.OP. A	3.15
PTU22.00%	0.57
SUMA PTU	0.57
.....	
SUMA ZL	3.15
.....	
0003#1A	12:30
.....	
Æ Cc 78945612	
.....	
GOTÓWKA	3.15

NIP podatnika
data; numer paragonu
nazwa towaru; cena
procent rabatu

6.3. Rabat /marża dla częściowej sumy (PODSUMY)

Po zastosowaniu rabatu /marży dla wartości paragonu (po użyciu klawisza „PODSUMA”), zostaje wyliczona nowa wartość poszczególnych towarów, których obejmuje rabat /marża (w przypadku udzielenia rabatu /marży w postaci sumy gotówki stosowana jest proporcjonalna metoda obliczeń).

Przeprowadzenie operacji jest dopuszczalne tylko w trakcie sprzedaży towaru.

Jeśli rabat /marża dotyczy towaru w opakowaniu zwrotnym, modyfikacji podlega tylko cena towaru; cena opakowania nie podlega zmianie.

PRZYKŁAD 1: Wydawanie paragonu na kilka zakupów z wstępnym (częściowym) wynikiem z obliczeniem marży 10%.

- 1) załatwić zakupy
- 2) nacisnąć klawisz **"PODSUMA"**
- 3) wprowadzić z klawiatury wysokość procentowej marży
- 4) nacisnąć klawisz **"+%"**
- 5) nacisnąć klawisz **"GOTÓWKA"**

Przykład wydruku:

SKLEP FIRMOWY	
« EURO »	
NIP:	111-22-33-444
99-06-19	0036
TOWAR 1	3.50A
COCA-COLA	2.49A
SUMA CZ.	5.99
+10%	
SUMA CZ.	6.59

KW.OP. A	6.59
PTU22.00%	1.19
SUMA PTU	1.19

SUMA ZŁ	6.59

0004#1A	12:30

Æ Cc 78945612	

NIEFISKALNY	

OPAKOWANIE ZW. 01	
1X0.10=	0.10

*RAZEM ZŁ	6.69
GOTÓWKA	6.69
# NIEFISKALNY #	

nazwa towaru 1; cena
nazwa towaru 2; cena
wartość sumy częściowej
wysokość marży w procentach
suma należności za sprzedane towary

Nr paragonu; godzina

Logo fiskalne

kod sprzedanego opakowania zwrotnego
ilość opakowań zwrotnych, cena jednostkowa

cena opakowania zwrotnego; wartość
ogólna suma należności w gotówce

6.4. Anulowanie pozycji (towaru) na paragonie

Operacja ta jest możliwa do wykonania przed zamknięciem paragonu klawiszem płatniczym (do naciśnięcia klawisza "GOTÓWKA" lub innym oznaczającym płatność)

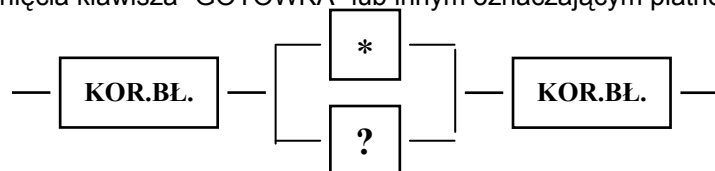

— ***** — Użycie tego klawisza powoduje anulowanie ostatniej pozycji na paragonie

— **?** — Numer pozycji wskazuje, którą należy anulować

Tryb pracy kasy fiskalnej:

- anuluje się ostatnią lub wskazaną pozycję (towar) wydrukowaną na paragonie,

- od wartości sprzedaży wydrukowanej na paragonie odejmuje się wartość anulowanego towaru.
- jeśli rabat /marża dotyczy bezpośrednio danego towaru lub częściowej sumy obejmującej ten towar, wtedy rabat /marża zostaje uwzględniona przy odliczeniach.
- zwiększa się licznik anulowań towarów.

PRZYKŁAD 1: Wydawanie paragonu na kilka zakupów i dokonanie anulowania ostatniego załatwionego zakupu.

- 1) załatwić zakupy
- 2) nacisnąć klawisz **"KOR.BŁ"**
- 3) nacisnąć klawisz **"*"**
- 4) nacisnąć klawisz **"KOR.BŁ"**
- 5) nacisnąć klawisz **"GOTÓWKA"**

Przykład wydruku:

SKLEP FIRMOWY	
« EURO »	
NIP:	111-22-33-444
99-06-19	0036
TOWAR 1	3.50A
COCA-COLA	2.49A
MLEKO	3.00
** ANULOWANIE **	
POZYCJI N 3	
MLEKO	-3.00

*	
.....	
KW.OP. A	5.99
PTU22.00%	1.08
SUMA PTU	1.08
.....	
SUMA ZŁ	5.99
.....	
0005#1A	12:30
.....	
£ Cc 78945612	

GOTÓWKA	5.99

nazwa towaru 1; cena
nazwa towaru 2; cena
nazwa towaru 3; cena

anulowana ostatnią pozycja
(kasa sama wypisuje numer)

6.5. Anulowanie dowolnej pozycji (towaru) uwidocznionego na paragonie

PRZYKŁAD 2: Wydawanie paragonu na kilka zakupów i dokonanie anulowania drugiej pozycji.

- 1) załatwić zakupy
- 2) nacisnąć klawisz **"KOR.BŁ"**
- 3) nacisnąć klawisz **"2"** (pozycja)
- 4) nacisnąć klawisz **"KOR.BŁ"**
- 5) nacisnąć klawisz **"GOTÓWKA"**

Przykład wydruku:

SKLEP FIRMOWY	
« EURO »	
NIP:	111-22-33-444
99-06-19	0036
TOWAR 1	3.50A
COCA-COLA	2.49A
MLEKO	3.00
** ANULOWANIE **	
POZYCJI N 2	
COCA-COLA	2.49A

KW.OP. A	3.50
PTU22.00%	0.63
SP.ZW.	3.00
SUMA PTU	0.63
.....	
SUMA ZŁ	6.50
.....	
0006#1A	12:30
.....	
£ Cc 78945612	

GOTÓWKA	6.50

Anulowana sprzedaż
towaru i jego wartość

6.6. Zakończenie transakcji (obliczenie reszty)

Jeśli w słowie stanu podstawowych ustawień bit a2=1, wtedy przed zakończeniem transakcji kasa fiskalny wymusza naciśnięcie klawisza **PODSUMA**, tj. jeżeli ten klawisz nie był wciśnięty przy próbie zakończenia transakcji, to na ekranie wyświetla się odpowiedni komunikat o błędzie.

Jeśli w słowie stanu podstawowych ustawień bit a3=1, wtedy przed naciśnięciem klawisza zakończenia transakcji (GOTÓWKA, KARTA KRED., CZEK, BON TOWAR...) kasa fiskalny wymusza wprowadzenie wpłacanej przez klienta sumy gotówki, tj. jeżeli klawisz zakończenia transakcji został wybrany zanim klient wpłacił sumę gotówki, to na ekranie wyświetla się odpowiedni komunikat o błędzie.

PRZYKŁAD: Wydawanie paragonu na kilka zakupów i dokonanie zakończenia transakcji z uwzględnieniem tego, że klient wpłacił odpowiednią sumę gotówki.

- 1) załatwić zakupy
- 2) nacisnąć klawisz "**PODSUMA**" (obliczenie częściowej sumy)
- 3) wprowadzić z klawiatury sumę gotówki wpłaconą klientem
- 4) nacisnąć klawisz "**GOTÓWKA**"

Przykład wydruku:

SKLEP FIRMOWY	
« EURO »	
NIP:	111-22-33-444
99-06-19	0036
TOWAR 1	3.50A
COCA-COLA	4.50
.....	
KW.OP. A	3.50
PTU22.00%	0.63
SP.ZW.	4.50
SUMA PTU	0.63
.....	
SUMA ZŁ	8.00
.....	
0007#1A	12:30
.....	
£ Cc 78945612	
.....	
GOTÓWKA	10.00
RESZTA	2.00
# ZAPRASZAMY #	

nazwa towaru; cena

gotówka wpłacona przez klienta
reszta

6.7. Przyjmowanie (skup) opakowań zwrotnych

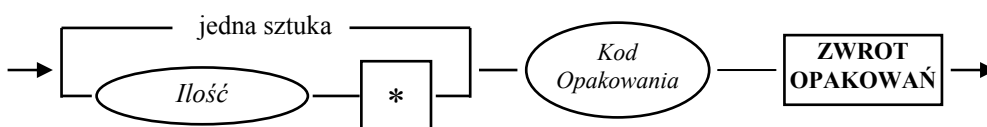

Ilość liczba (1 - 99999) określająca ilość przyjętych opakowań

Kod Opakowania wartość (1 - 20) określająca numer opakowania.

Tryb pracy kasy fiskalnej

- sprawdzanie obecności wskazanego opakowania (dla opakowania z określonym kodem należy zaprogramować conajmniej jego cenę),
- zwrot opakowań można dokonywać w dowolnym miejscu rozpoczętego paragonu, jak również może stanowić odrębną transakcję - należy zakończyć ją w ten sam sposób jak sprzedaż towarową.

6.8. Rejestracja wpłat/ wypłat gotówki do/z kasy fiskalnej

Wpłacanie / wypłacanie do kasy sum gotówki nie związanych ze sprzedażą. Klawisz **WPŁATA** i /lub **WYPŁATA** należy uprzednio zaprogramować.



Tryb pracy kasy fiskalnej

- dodanie wartości wpłaconej sumy gotówki do odpowiednich liczników, wyświetlanie i wydruk wartości gotówki, przechowywanej w kasie fiskalnej, jeżeli dla bitu a4=1.
- Przeprowadzenie danej operacji dopuszczalne jest tylko poza transakcjami.
- Jeżeli kwota wypłaty przewyższa ilość gotówki, kasa zgłasza odpowiedni komunikat o błędzie.

PRZYKŁAD 1: Wpłata do kasy 100,00 Zł

1. wprowadzić z klawiatury cyfrowej 100.00
2. nacisnąć klawisz "+%" (lub inny, zaprogramowany na **"WPLATA"**)

Przykład wydruku:

```

SKLEP FIRMOWY
« EURO »
NIP: 111-22-33-444
99-06-19 0036
.....
# NIEFISKALNY #
.....
WPLATA 100.00
GOTÓWKA 345.00
#1 12:30
.....
# NIEFISKALNY #
    
```

wartość wpłaty do kasy
stan gotówki w kasie

PRZYKŁAD 2: Wypłata z kasy 50.00 Zł

1. wprowadzić z klawiatury cyfrowej 50.00
2. nacisnąć klawisz "-%" (lub inny, zaprogramowany na **"WYPŁATA"**)

Przykład wydruku:

```

SKLEP FIRMOWY
« EURO »
NIP: 111-22-33-444
99-06-19 0036
.....
# NIEFISKALNY #
.....
WYPŁATA 50.00
GOTÓWKA 465.00
#1 12:30
.....
# NIEFISKALNY #
    
```

wartość wypłaty do kasy
stan gotówki w kasie

7. TRYB RAPORTÓW "O"

7.1. Dobowy raport fiskalny

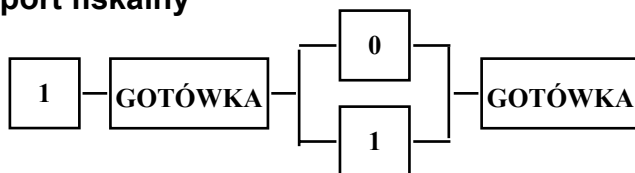

— **0** — Wydruk raportu dobowego (informacyjny)

— **1** — Wydruk raportu dobowego, zapis do modułu fiskalnego i zerowanie liczników

Jeżeli kasa fiskalna jest niefiskalna, to:

- przy wprowadzeniu 0 kasa wydrukuje w postaci raportu tylko dane przechowywane w sumatorach,
- przy wprowadzeniu 1 kasa wydrukuje w postaci raportu dane przechowywane w sumatorach, po czym sumatory zostają wyzerowane.

Jeżeli kasa fiskalna jest fiskalna, to:

- przy wprowadzeniu 0 kasa wydrukuje w postaci raportu tylko dane przechowywane w sumatorach,
- przy wprowadzeniu 1 kasa wydrukuje w postaci raportu dane przechowywane w sumatorach, wprowadza bieżący stan sumatorów do bloku danych o codziennej sprzedaży pamięci fiskalnej, po czym sumatory zostają wyzerowane.

Przykład 1: Wydruk raportu dobowego bez zapisu do pamięci fiskalnej:

SKLEP FIRMOWY	
« EURO »	
NIP:	111-22-33-444
	99-06-19 0005

#	NIEFISKALNY #
RAPORT DOBOWY	

1	PTU A 22%
2	PTU B 7%
3	PTU C 0%
4	PTU D ---
5	PTU E ---
6	PTU F ---
7	PTU G ---

SP.OP.	A 22.12
SP.OP.	B 00.00
SP.OP.	C 00.00
SP.OP.	D --
SP.OP.	E --
SP.OP.	F --
SP.OP.	G --
SP.ZW	3.00
PTU	A 4.87
PTU	B 0.00
SUMA PTU	4.87
SUMA NAL.	29.99

IL.PARAGON.	3

#	NIEFISKALNY #
#1	12:30

nagłówek - 1.wiersz
nagłówek - 2.wiersz
NIP podatnika
data; numer wydruku

tytuł wydruku

wysokość stawki PTU "A"
wysokość stawki PTU "B"
wysokość stawki PTU "C"
rezerwowa stawka PTU

wartość sprzedaży wg stawki "A"

brak sprzedaży wg stawki podatku "C"

wartość sprzedaży zwolnionej z podatku
suma podatku wg stawki "A"

ogólna suma opodatkowania
ogólna suma przyjęta brutto

ilość paragonów fiskalnych

Przykład 2: Wydruk raportu dobowego z zapisem do pamięci fiskalnej i zerowaniem sumatorów:

SKLEP FIRMOWY		
« EURO »		
NIP:	111-22-33-444	
99-06-23		0005

RAPORT FISKALNY		
DOBOWY		

1	PTU A	22%
2	PTU B	7%
3	PTU C	0%
4	PTU D	---
5	PTU E	---
6	PTU F	---
7	PTU G	---

99 - 06 - 23		0002
SP.OP.	A	22.12
SP.OP.	B	00.00
SP.OP.	C	00.00
SP.OP.	D	--
SP.OP.	E	--
SP.OP.	F	--
SP.OP.	G	--
SP.ZW		3.00
PTU	A	4.87
PTU	B	0.00
SUMA PTU		4.87
SUMA NAL.		29.99

IL.PARAGON.		3

#1		12:30
		£ Cc 78945612

nagłówek - 1.wiersz
nagłówek - 2.wiersz
NIP podatnika
data; numer wydruku

tytuł wydruku

wysokość stawki PTU "A"
wysokość stawki PTU "B"
wysokość stawki PTU "C"
rezerwowa stawka PTU

data raportu; numer raportu
wartość sprzedaży wg stawki "A"

brak sprzedaży wg stawki podatku "C"

wartość sprzedaży zwolnionej z podatku
suma podatku wg stawki "A"

ogólna suma opodatkowania
ogólna suma przyjęta brutto

ilość paragonów fiskalnych

LOGO FISKALNE (numer unikatowy)

7.2. Raport okresowy

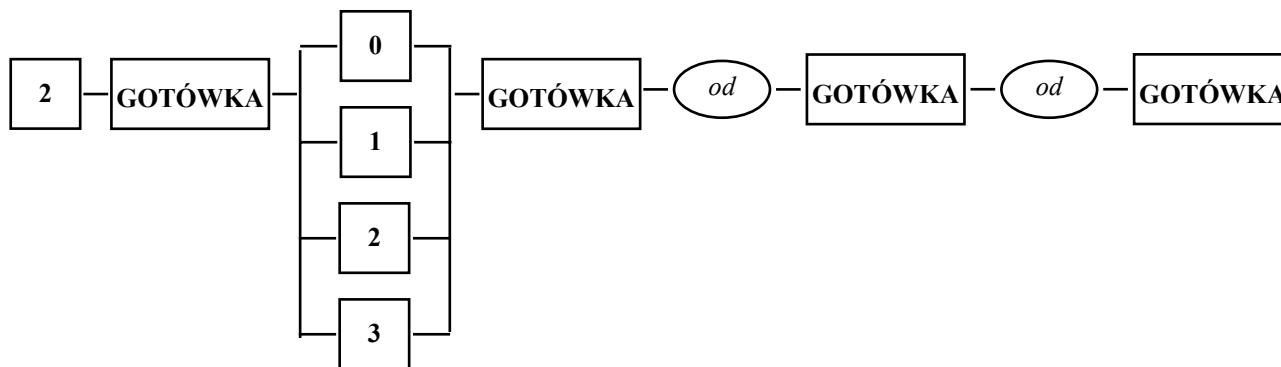

0	Raport pełny: wydruk Raportów Dobowych + podsumowanie	Wg daty R.D.
1	Raport skrócony	
2	Raport pełny: wydruk Raportów Dobowych + podsumowanie	Wg numeru R.D.
3	Raport skrócony	
od	Początkowa data / numer	
do	Końcowa data / numer	

UWAGI:

Powyższy raport drukowany jest tylko w ufiskalnionych kasach fiskalnych, ponieważ stanowi wydruk dobowych raportów przechowywanych w pamięci fiskalnej.

PRZYKŁAD 1: Wydrukować raport z pamięci fiskalnej wg dat. (np. od 99-06-23 do 99-06-24)
Przykład wydruku

SKLEP FIRMOWY	
« EURO »	
NIP:	111-22-33-444
99-06-30	0005
RAPORT FISKALNY	
OKRESOWY	
OD DNIA	99 - 06 - 23
DO DNIA	99 - 06 - 24
1	PTU A 22 %
2	PTU B 7 %
3	PTU C 0 %
4	PTU D ---
5	PTU E ---
6	PTU F ---
7	PTU G ---
<hr/>	
99-06-23	0002
SP.OP. A	15.15
SP.OP. B	00.00
SP.OP. C	00.00
SP.OP. D	--
SP.OP. E	--
SP.OP. F	--
SP.OP. G	--
SP.ZW.	0.00
PTU A	3.33
PTU B	0.00
SUMA PTU	3.33
SUMA NAL.	18.48
IL.PARAGON.	2
<hr/>	
99-06-24	0003
SP.OP. A	2.87
SP.OP. B	00.00
SP.OP. C	00.00
SP.OP. D	--
SP.OP. E	--
SP.OP. F	--
SP.OP. G	--
SP.ZW.	0.00
PTU A	0.63
PTU B	0.00
SUMA PTU	0.63
SUMA NAL.	5.50
IL.PARAGON.	1
<hr/>	
ŁĄCZNY RAPORT	
OKRESOWY	
OD 0002	DO0003
OD DNIA	99 - 06 - 23
DO DNIA	99 - 06 - 24
SP.OP. A	18.02
SP.OP. B	00.00
SP.OP. C	00.00
SP.ZW.	3.00
PTU A	3.96
PTU B	0.00
SUMA PTU	3.96
SUMA NAL	21.98
IL.PARAGON.	3
ZMIANY W KATALOGU	
TOWAROW	0
#1	10:59
Æ Cc 78945612	

nagłówek - 1.wiersz
nagłówek - 2.wiersz
NIP podatnika
data; numer wydruku
tytuł wydruku

początkowa data okresu objętego raportem
końcowa data okresu objętego raportem
wysokość stawki "A" PTU

rezerwowa stawka PTU

data, numer raportu
wartość sprzedaży wg stawki "A"

brak sprzedaży wg stawki podatku "D"

ogólna wartość sprzedaży zwolnionej z podatku
suma podatku wg stawki "A"

ogólna suma opodatkowania
ogólna suma
ilość paragonów fiskalnych

podsumowanie wyników raportu

ilość zmian wprowadzonych do katalogu towarów

logo fiskalne - numer unikatowy kasy fiskalnej

PRZYKŁAD 2: Wydrukować raport z pamięci fiskalnej wg NUMERÓW od 2 do 3.
Przykład wydruku:

SKLEP FIRMOWY	
« EURO »	
NIP: 111-22-33-444	
99-06-30	0005
RAPORT FISKALNY	
OKRESOWY	
OD 0002	DO 0003
1 PTU A	22 %
2 PTU B	7 %
3 PTU C	0 %
4 PTU D	---
5 PTU E	---
6 PTU F	---
7 PTU G	---
<hr/>	
99-06-23	0002
SP.OP. A	15.15
SP.OP. B	00.00
SP.OP. C	00.00
SP.OP. D	--
SP.OP. E	--
SP.OP. F	--
SP.OP. G	--
SP.ZW.	0.00
PTU A	3.33
PTU B	0.00
SUMA PTU	3.33
SUMA NAL.	18.48
IL.PARAGON.	2
<hr/>	
99-06-24	0003
SP.OP. A	2.87
SP.OP. B	00.00
SP.OP. C	00.00
SP.OP. D	--
SP.OP. E	--
SP.OP. F	--
SP.OP. G	--
SP.ZW.	0.00
PTU A	0.63
PTU B	0.00
SUMA PTU	0.63
SUMA NAL.	5.50
IL.PARAGON.	1
<hr/>	
ŁĄCZNY RAPORT	
OKRESOWY	
OD 0002	DO0003
SP.OP. A	18.02
SP.OP. B	00.00
SP.OP. C	00.00
SP.ZW.	3.00
PTU A	3.96
PTU B	0.00
SUMA PTU	3.96
SUMA NAL	21.98
IL.PARAGON.	3
ZMIANY W KATALOGU	
TOWAROW	0
#1	10:59
Æ Cc 78945612	

nagłówek - 1.wiersz
nagłówek - 2.wiersz
NIP podatnika
data; numer wydruku
tytuł wydruku

początkowy i końcowy numer raportu
wysokość stawki "A" PTU

rezerwowa stawka PTU

data, numer raportu
wartość sprzedaży wg stawki "A"

brak sprzedaży wg stawki podatku "D"

ogólna wartość sprzedaży zwolnionej z podatku
suma podatku wg stawki "A"

ogólna suma opodatkowania
ogólna suma
ilość paragonów fiskalnych

podsumowanie wyników raportu

ilość zmian wprowadzonych do katalogu towarów

logo fiskalne - numer unikatowy kasy fiskalnej

7.3. Raport z obrotu opakowaniami zwrotnymi

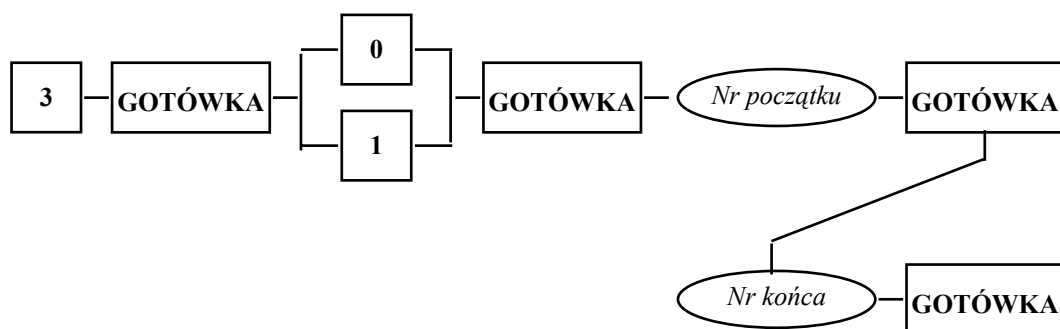

0	<u>Wydruk</u> ilościowo-wartościowy	Wg numerów
1	<u>Wydruk</u> ilościowo-wartościowy i <u>zerowanie</u> liczników	
Nr początku	Dla numerów: Nr początku, nr końca – liczby z zakresu (01 - 20),	
Nr końca		

Przykład wydruku:

```

SKLEP FIRMOWY
« EURO »
NIP: 111-22-33-444
99-06-19 0005
.....
# NIEFISKALNY #
RAPORT OBROTU
OPAKOWANIAM I
ZWROTNYMI
(3)
.....
1 TOWAR 1
WYDANO 6
PRZYJĘTO 9
2 TOWAR 2
WYDANO 2
PRZYJĘTO 1
.....
# NIEFISKALNY #
#1 10:59

```

nagłówek - 1.wiersz
nagłówek - 2.wiersz
NIP podatnika
data; numer wydruku

tytuł wydruku

kod i opis opakowania zwrotnego
ilość wydanych (sprzedanych) opakowań
ilość przyjętych (kupionych) opakowań

7.4. Raport sprzedaży towarów

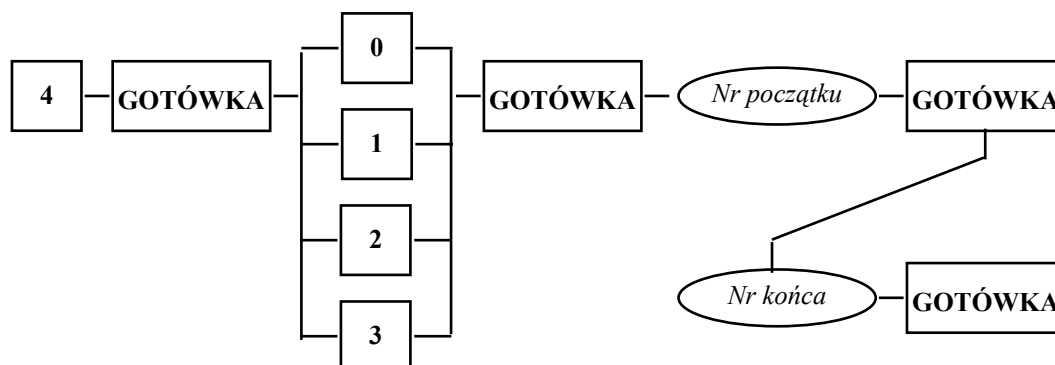

0	Wydruk ilościowo-wartościowy	Wg numerów
1	Wydruk ilościowo-wartościowy i <u>zerowanie liczników</u>	
2	Wydruk ilościowo-wartościowy	Wg indeksów
3	Wydruk ilościowo-wartościowy i <u>zerowanie liczników</u>	
<i>Nr początku</i>	Dla numerów: Nr początku, nr końca – liczby z zakresu (001 - 999),	
<i>Nr końca</i>	Dla indeksów: Nr początku, nr końca – liczby z zakresu (1 - 9999999999999).	

Przykład wydruku:

```

SKLEP FIRMOWY
« EURO »
NIP: 111-22-33-444
99-06-19 0005
.....
# NIEFISKALNY #
RAPORT SPRZEDAZY
TOWAROW
(4)
.....
001
TOWAR 1
ILOŚĆ: 29.000
WARTOŚĆ: 350.00
003
MLEKO
ILOŚĆ: 2.000
WARTOŚĆ: 6.00
.....
# NIEFISKALNY #
#1 10:59

```

nagłówek - 1.wiersz
nagłówek- 2.wiersz
NIP podatnika
data; numer wydruku

tytuł wydruku

numer / kod towaru
nazwa towaru
ilość sprzedanych sztuk towaru
wartość sprzedaży

następny z wyznaczonego zakresu

7.5. Raport dot. towarów zakwalifikowanych z uwzględnieniem stawek PTU



Stawka PTU

Wartość = 0 - wydruk raportu wszystkich stawek PTU,

Wartość = od 1 do 7- wydruk raportu towarów z określoną stawką podatku (PTU).

Tryb pracy kasy fiskalnej

- kasa fiskalna drukuje raport obejmujący wykaz towarów dla których uprzednio została zaprogramowana odpowiednia stawka PTU,

Tryb pracy kasy fiskalnej

- kasa fiskalna drukuje raport obejmujący wykaz towarów dla których uprzednio została zaprogramowana odpowiednia stawka PTU,

Przykład wydruku:

```

SKLEP FIRMOWY
« EURO »
NIP: 111-22-33-444
99-06-19 0005
.....
# NIEFISKALNY #
WYKAZ TOWARÓW
WEDŁUG STAWKI PTU
(5)
.....
PTU A 22.00%
.....
001
TOWAR 1
002
COCA-COLA
.....
PTU B 7.00%
.....
777
BRELOK CANON
.....
PTU ZW.
.....
003
MLEKO
.....
# NIEFISKALNY #
#1 10:59
  
```

nagłówek - 1.wiersz
nagłówek - 2.wiersz
NIP podatnika
data; numer wydruku

tytuł wydruku

wykaz towarów ze stawką PTU "A" = 22 %

numer towaru
nazwa towaru

wykaz towarów ze stawką PTU "B" = 7 %

numer towaru
nazwa towaru

wykaz towarów ze stawką PTU "H" = zw %

numer towaru
nazwa towaru

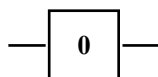
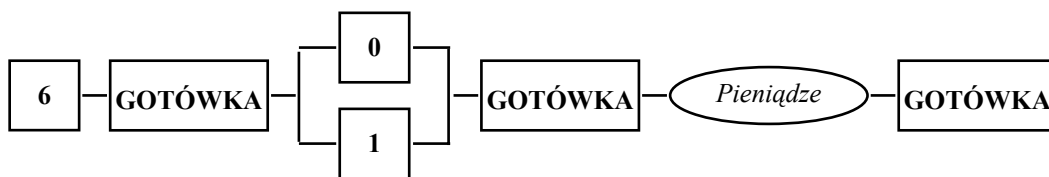
7.6. **Ogólny raport kasy fiskalnej**

Przy użyciu klawisza 0 - wydruk raportu,
Przy użyciu klawisza 1 - wydrukowanie raportu, oraz kasowanie danych, zawartych w raporcie.

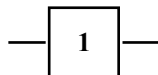

Kasowanie danych nie ma wpływu na inne rodzaje raportów kasy.

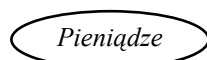

Wprowadzona suma gotówki przechowywanej w kasie fiskalnej, od ostatniego raportu kasy z zerowaniem (wykonanym przez „1”)

Przykład wydruku:

SKLEP FIRMOWY « EURO » NIP: 111-22-33-444 99-06-19 0005	nagłówek - 1.wiersz nagłówek - 2.wiersz NIP podatnika; Data; numer wydruku
..... # NIEFISKALNY # RAPORT KASY 1 (6) OD 99-06-23	tytuł wydruku, nr lokalny kasy fiskalnej Data ostatniego raportu kasy
PODANY STAN GOTÓWKI 500.00	wprowadzona przez kasjera suma gotówki
SPRZEDAŻ 29.99 WPLATA 1.00 WYPLATA -4.00 OPAK.WYD. 0.30 OPAK.PRZ. -0.20	suma zakupów opłaconych gotówką sumy wpłat gotówką suma wypłat gotówką wartość sprzedanych opakowań zwrotnych wartość kupionych opakowań zwrotnych
GOTÓWKA + 31.29 GOTÓWKA - -4.40 RAZEM 26.89	ogólna suma (razem) przychodu rozliczenie gotówki (wydana reszta)
ROZLICZENIE GOTÓWKI	wstępne podliczenie
WARTOŚĆ PODANA 500.00 WARTOŚĆ WYLICZONA 26.89	wprowadzona przez kasjera suma gotówki
RÓŻNICA 473.11	gotówka wyliczona w kasie w trakcie sprzedaży
TRANSAKCJE 3	różnica
ANULOWANE: TRANSAKCJE 0 POZYCJE 0	ilość anulowanych transakcji
# NIEFISKALNY # #1 10:59	ilość korekt wprowadzonych do paragonu

7.7. Wydruk danych konfiguracyjnych kasy fiskalnej

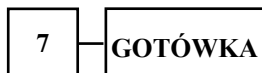

Przykład wydruku:

SKLEP FIRMOWY « EURO » NIP: 111-22-33-444 99-06-19 0015	nagłówek - 1.wiersz nagłówek - 2.wiersz NIP podatnika data; numer wydruku
..... # NIEFISKALNY # DANE KONFIGURACYJNE (7)	nagłówek dokumentu
NUMER SERYJNY 123456 NUMER UNIKATOWY Cc78945612 NUMER NIP 111-22-33-444	numer seryjny kasy fiskalnej numer unikatowy kasy fiskalnej NIP podatnika
..... ZAPROGRAMOWANO: STAWEK PTU 3 TOWARÓW 9 OPAK. ZWROTNYCH 4	ilość stawek PTU ilość towarów (wg katalogu towarów) ilość opakowań zwrotnych - lub KASA NIEFISKALNA - lub TRYB TYLKO ODCZYT
KASA FISKALNA TRYB ZAP./ODCZYT	
WYKONANO 0 ZMIAN TABELI STAWEK PTU WYKONANO 0 ZEROWAŃ KASY	ilość zmian stawek podatkowych wprowadzonych po fiskalizacji ilość zerowań kasy fiskalnej wykona- nych po jej fiskalizacji
MOŻNA WYKONAĆ JESZCZE 2323 RAP. DOBOWYCH FISKALNYCH	ilość raportów dobowych, które jeszcze można zapisać w pamięci fiskalnej
..... # NIEFISKALNY # #1 10:59	czas wydruku

8. KOMUNIKATY O BŁĘDACH

W trakcie pracy z kasą fiskalna mogą pojawiać komunikaty informujące o błędach kasjera lub usterkach w pracy kasy fiskalnej. Taki stan kasy fiskalnej sygnalizowany jest za pośrednictwem krótkiego sygnału dźwiękowego lub wyświetlania odpowiedniego komunikatu o błędach w następującej postaci:

°° [kod cyfrowy błędu] °°, np. °° 11 °°

CHARAKTERYSTYCZNE NIESPRAWNOŚCI I SPOSOBY ICH USUNIĘCIA

Kod błędu	Przyczyna	Sposób usunięcia
1.	niepoprawne działania kasjera	nacisnąć klawisz C
2.	brak papieru w drukarce	włożyć papier do drukarki i nacisnąć klawisz C
3.	błąd lub awaria drukarki	usunąć przyczynę i nacisnąć klawisz C
4.	brak danych do wydruku	nacisnąć klawisz C
5.	operacje można wykonać tylko w fiskalnym trybie kasy fiskalnej	nacisnąć klawisz C
6.	próba ustawienia rezerwowej stawki PTU	nacisnąć klawisz C
7.	wykonanie operacji jest możliwe tylko po wykonaniu dobowego raportu fiskalnego	nacisnąć klawisz C i wykonać daną operację po sporządzeniu dobowego raportu fiskalnego
8.	odłączona pamięć fiskalna	nacisnąć klawisz C
9.	błąd danych nadawczo-odbiorczych w łączu komputera	nacisnąć klawisz C, sprawdzić stan i parametry danych nadawczo-odbiorczych
10.	próba sprzedaży nie zaprogramowanego uprzednio towaru lub opakowania zwrotnego	nacisnąć klawisz C, sprawdzić zaprogramowane bazy danych
11.	błędny odczyt sumatorów	kasa fiskalna dopuszcza wykonanie funkcji zerowania
12.	ilość wprowadzonych zmian PTU jest większa niż 30 razy	kasa fiskalna przechodzi do trybu TYLKO ODCZYT
13.	ilość wykonanych zerowań kasy fiskalnej jest większa niż 200 razy	kasa fiskalna przechodzi do trybu TYLKO ODCZYT
14.	błąd zapisu danych do pamięci fiskalnej	kasa fiskalna przechodzi do trybu TYLKO ODCZYT
15.	próba ponownej fiskalizacji	nacisnąć klawisz C
16.	próba ponownego zapisu numeru seryjnego i unikatowego do pamięci fiskalnej	nacisnąć klawisz C
17.	komunikat ostrzegawczy, sygnalizujący że można wykonać tylko 30 dobowych raportów fiskalnych	nacisnąć klawisz C
18.	błąd czasomierza kasy fiskalnej	Wyzerować kasę fiskalną
19.	próba zapisu danych do pamięci fiskalnej w trybie pracy TYLKO ODCZYT	nacisnąć klawisz C
20.	błędna suma kontrolna w rejestrach dobowej sprzedaży pamięci fiskalnej	kasa fiskalna przechodzi do trybu TYLKO ODCZYT
21.	przepełnienie pamięci fiskalnej	Tryb TYLKO ODCZYT

22.	próba sprzedaży towaru z nie zaprogramowaną ceną bez uprzedniego wprowadzenia ceny	nacisnąć klawisz C
23.	zapełnienie rejestru sumy	nacisnąć klawisz C i zamknąć paragon
24.	działanie nie odpowiada zaprogramowanym ustawieniom	
25.	nie został wydrukowany raport o zmianach w katalogu towarów	Wybrać tryb „P” następnie: „5”, „CENA”
26.	zapełnienie rejestru ilości zakupów na paragonie (ilość zakupów nie powinna przekraczać 254)	nacisnąć klawisz C i zamknąć paragon
27.	w kasie brak gotówki	Nacisnąć klawisz C
28.	nie ma takiej poz. do anulowania	Nacisnąć klawisz C
29.	nie można wyświetlić liczby na wyświetlaczu	Nacisnąć klawisz C
30.	Nie ma nic do usunięcia	Nacisnąć klawisz C
31.	paragon nie został zamknięty	Nacisnąć klawisz C
32.	nie można przeprogramować ceny opakowania	wykonać raport obrotu opakowaniami zwrotnymi.
33.	brak potrzebnego numeru dla funkcji P15 (numer nie został wprowadzony lub zapisany do pamięci fiskalnej)	

8.2 Błędy wynikające z pracy kasy z wagami.

Kod błędu	Przyczyna
35	Nie wybrany rodzaj wag
36	Błąd sumy kontrolnej, lub błąd przy przyjmowaniu danych (waga)
37	Błąd sumy kontrolnej, lub błąd przy przyjmowaniu danych (skaner)

Kod błędu	Prawdopodobna przyczyna	Sposoby usunięcia
90	Brak daty	Wykonać zerowanie kasy fiskalnej (wezwać serwisanta)
91	Przegrzanie drukarki	Wyłączyć na pewien czas kasę
92	Niesprawna drukarka	Zwrócić się do serwisanta
93	Podniesiona dźwignia w drukarce	
94	Brak papieru	Włożyć papier do drukarki i nacisnąć klawisz „PODSUMA”
95	Awaria sieci zasilającej	Wezwać serwisanta
96	Uszkodzenie pamięci operacyjnej	Wyzerować kasę fiskalną (wezwać serwisanta)
97	Tryb „TYLKO ODCZYT”	Wezwać serwisanta
99	Uszkodzenie programu pracy kasy	Wezwać serwisanta

8.1 Błędy wynikające przy pracy kasy z komputerem.

Kod błędu	Przyczyna
102.	Błąd sumy kontrolnej
104.	Nieprawidłowy kod polecenia
105.	Błąd danych w komunikacie P2Z
106.	Błąd danych: pierwszy kod większy od ostatniego
107.	Błąd danych: kod większy niż 20
108.	Nie ma kodu
109.	Cena zawiera tylko liczby
110.	Błąd danych: cena poza dopuszczalnym zakresem
111.	Brak ceny jednostkowej
112.	Brak danych: stawki VAT, lub numeru wiersza
113.	Brak opisu (nazwy)
114.	Komunikat P5D jest nie wykonany z powodu braku zmian
115.	Stawka VAT, lub numer wiersza poza dopuszczalnym zakresem
116.	Błąd danych w komunikacie P9Z a). Podano mniej niż 6 znaków b). Brak danych c). Przekazane dane nie poprawne (godz. 23, min.59, sek.59)
117.	Błąd danych w komunikacie P7Z a). Brak numeru klawisza b). Przekazany niepoprawny numer klawisza
118.	Błąd danych w komunikacie P7Z: kod funkcji poza zakresem 1-15
119.	Błąd danych: a). Brak hasła b). Hasło powinno zawierać tylko liczby
120.	Błąd danych w komunikacie P11Z: numer trybu
122.	Błąd danych w komunikacie P7Z: typ poza dopuszczalnym zakresem
123.	Błąd danych: brak indeksu
127.	Błąd wykonania komunikatu P11Z, nie można zaprogramować hasła serwisu
128.	Błąd wykonania komunikatu P9Z, nie można przestawić czasu nie więcej niż 1 godz. do przodu lub do tyłu
129.	Błąd danych do komunikatu 06: pole 1 poza zakresem 0-1
130.	Błąd przy przyjęciu danych
131.	Błąd danych: brak pola 1 w komunikacie O2
132.	Błąd danych: nie poprawne dane w polu 1 w komunikacie O2
133.	Błąd danych: dane w komunikacie P1Z poza dopuszczalnym zakresem
134.	Komunikat programowania stawek VAT (P1Z) była anulowana
135.	Błąd wykonania komunikatu O2: błąd odczytu pamięci fiskalnej
136.	Błąd danych w komunikacie P11Z: hasło użytkownika: więcej niż 5 znaków
138.	Błąd danych: w polu powinny być tylko liczby
139.	Błąd danych w komunikacie P7Z: dane poza dopuszczalnym zakresem
140.	Nie można zaprogramować VAT (więcej niż 31 zmian)
141.	Niezaprogramowany kod kreskowy
142.	Błąd wykonania komunikatu P4Z: brak wolnego kodu
143.	Zrobić raport z wyzerowaniem (O1)
144.	Błędne dane PLU

10. KODY SYMBOLI

Programowanie informacji symbolowej, tj. informacji uwidocznionej na paragonach w postaci literowej i cyfrowej (np. w nagłówku paragonu itp.) prowadzone jest przy pomocy tablicy kodów, która określa relacje między dwójkowym kodem cyfrowym i symbolem.

Na przykład. Kod symbolu „G” = 20.

<i>Symbol</i>	<i>Kod</i>	<i>Symbol</i>	<i>Kod</i>	<i>Symbol</i>	<i>Kod</i>	<i>Symbol</i>	<i>Kod</i>
Spacja	00	G	20	W	40	/	60
1	01	H	21	X	41	:	61
2	02	I	22	Y	42	;	62
3	03	J	23	Z	43	<	63
4	04	K	24	Ż	44	=	64
5	05	L	25	Ź	45	>	65
6	06	Ł	26	!	46	?	66
7	07	M	27	«	47	@	67
8	08	N	28	#	48	[68
9	09	Ń	29	\$	49	\	69
0	10	O	30	%	50]	70
A	11	Ó	31	&	51	^	71
Ą	12	P	32	'	52	_	72
B	13	Q	33	(53	}	73
C	14	R	34)	54		74
Ć	15	S	35	*	55	}	75
D	16	Ś	36	+	56	~	76
E	17	T	37	'	57		
Ę	18	U	38	-	58		
F	19	V	39	.	59		

11. KONSERWACJA

Obsługa techniczna powinna być prowadzona dla każdej kasy fiskalnej, począwszy od chwili przekazania jej do eksploatacji.

Prace w ramach obsługi technicznej powinna wykonywać firma specjalistyczna posiadająca uprawnienia do prowadzenia takich prac i wykonująca je na podstawie umowy z użytkownikiem na wykonywanie takich prac na koszt użytkownika.

Remont gwarancyjny kasy fiskalnej wykonuje producent lub firma specjalistyczna na podstawie umowy z producentem, zgodnie z ogólnymi warunkami gwarancji.

Remont kasy fiskalnej w okresie pogwarancyjny wykonuje firma specjalistyczna posiadająca uprawnienia na prowadzenie takich prac - na zamówienie użytkownika i na jego koszt.

Obsługa kasy fiskalnej polega na systematycznym wykonywaniu regulaminowych (planowych) przeglądów zgodnie z ustaloną strukturą i harmonogramem.

Zalecane rodzaje i terminy obsługi technicznej podane są w tablicy.

Rodzaje planowych obsług technicznych	Częstotliwość przeprowadzanie obsług technicznych	Optymalny czas trwania obsług technicznych, h
TO-1	Codziennie	0,15
TO-2	co tydzień	0,5
TO-3	co miesiąc	1
TO-4	2 x razy w roku	4
remont bieżący (mały)	w razie konieczności	
remont średni	w razie konieczności	

W zakres obsługi technicznej TO-1 wchodzi następujące prace:

- przegląd wizualny kasy fiskalnej
- usuwanie kurzu odpadami bawełnianymi
- sprawdzanie prawidłowości założenia taśmy paragonowej i kontrolnej
- założenie w razie konieczności taśmy paragonowej i kontrolnej.

W zakres obsługi technicznej TO-2 wchodzi następujące prace:

- prace w zakresie obsługi technicznej TO-1
- czyszczenie i usuwanie kurzu strumieniem powietrza z odkurzacza z plastikową końcówką lub przetarcie mieszanką alkoholowo-benzynową
- sprawdzenie przy pomocy testów, regulacji i ustawień kasy fiskalnej (patrz instrukcja dot. przekazania do eksploatacji).

W zakres obsługi technicznej TO-3 wchodzi następujące prace:

- prace w zakresie obsługi technicznej TO-2
- kontrola stanu wyświetlaczy.

TO-1;TO-2;TO-3-wykonuje użytkownik kasy

Obsługa techniczna TO-4 prowadzona przez uprawnionego serwisanta

W zakres obsługi technicznej TO-4 wchodzi:

- prace wykonywane przy TO-3
- przetarcie klawiatury, wyświetlaczy
- przemycie alkoholem styków złącz
- sprawdzenie funkcjonowania kasy zgodnie z instrukcją.

Remont bieżący (mały) jest to minimalny pod względem zakresu prac remont, wykonywany w celu zapewnienia normalnego użytkowania kasy fiskalnej. W trakcie remontu bieżącego usuwa się niesprawności na drodze wymiany lub regeneracji poszczególnych elementów składowych (części szybko zużywających się), jak również wykonuje się prace regulacyjne.

Remont średni polega na odtworzeniu charakterystyk użytkowych kasy fiskalnej na drodze remontu lub wymiany tylko zużytych lub uszkodzonych elementów składowych. Obowiązkowo należy sprawdzić stan techniczny pozostałych elementów składowych i usunąć wykryte usterki.

Remont bieżący i średni wykonują firmy prowadzące obsługę techniczną kasy fiskalnej.

Narzędzia i sprzęt stosowany przy obsłudze technicznej oraz zalecane materiały i normy ich zużycia dla jednorazowego przeprowadzenia obsługi technicznej podano w tablicy

Rodzaj Pracy	Materiały		Narzędzia i osprzęt	
	Nazwa (typ)	Ilość	Zalecany typ	Ilość
Czyszczenie i przecieranie powierzchni zewnętrznych dla usunięcia kurzu	Odpady bawełniane	0,05m	Pędzel do gruntowania KM	1 szt.
	Alkohol	0,01l		

Po przeprowadzeniu obsługi technicznych i remontów kasę fiskalną należy zaplombować. Plomby powinna postawić firma serwisująca kasę lub urząd skarbowy.

12. ZNAKOWANIE

Na obudowie kasy fiskalnej znajduje się tabliczka zawierająca oznaczenia: znak towarowy producenta, pełna nazwa, umowne oznaczenie, numer kolejny wg systemu numeracji producenta, napięcie zasilające, prąd znamionowy, pobór mocy, data produkcji (rok), Znak Certyfikacji.

Znakowanie powinno zapewniać wyraźny odczyt zawartych w nim danych w ciągu całego okresu użytkowania kasy fiskalnej.

W przypadku transportowania kasy, należy na opakowaniu umieścić znaki manipulacyjne w lewym górnym rogu opakowania transportowego ze wszystkich stron na przyklejonych klejem papierowych metkach.

Zasilacz kasy posiada oznaczenia:

~ 220V	50 Hz	35 mA
~ 10V	0,7 A	